

OPEL

MODELL-PROGRAMM



McCANN-ERICKSON



Die Abbildungen in diesem Prospekt enthalten teilweise auch Sonderausstattungen, die nicht zum serienmäßigen Lieferumfang gehören.
Der Inhalt entspricht dem Stand bei Drucklegung (2/96). Wir behalten uns Änderungen von Konstruktion und Ausstattung vor. Druckfarben geben den wirklichen Farbton nur annähernd wieder. Gezeigte Sonderausstattungen gegen Mehrpreis. Außerhalb der Bundesrepublik Deutschland können Angebot, Technik und Ausstattung unserer Fahrzeuge abweichen. Bitte informieren Sie sich über die genaue Ausstattung unserer Fahrzeuge bei Ihrem Opel Partner.

ADAM OPEL AG, Rüsselsheim

OPEL 

2/96 - 100/2 Best.-Nr.: 12070 Auf umweltfreundlichem, chlorfreiem Papier gedruckt.

OPEL 

DIE HERAUSFORDERUNG.

Jedes Jahr entscheiden sich Tausende von Fahrern für ein Automobil der Marke Opel. Damit entscheiden sie sich zuerst einmal für ein Fahrzeug von anerkannter, vielfach getesteter Qualität. Aber daneben vertrauen sie natürlich auch auf die Zuverlässigkeit, Leistungsfähigkeit und Erfahrung eines großen Herstellers.

Und wir tun alles, um diesen hohen Erwartungen gerecht zu werden. Indem wir die technische Entwicklung permanent vorantreiben. Indem wir nicht auf den schnellen Erfolg setzen, sondern auf langfristige und dauerhafte Konzepte. Bei der Wirtschaftlichkeit, bei der Schadstoffminimierung, bei der Sicherheit und nicht zuletzt beim Komfort. In all diesen Bereichen hat Opel bis heute die automobilen Entwicklung maßgeblich mitbestimmt.

So waren wir 1989 der erste Großserienhersteller mit serienmäßigem Katalysator in allen Modellen. Der Kraftstoffverbrauch unserer Autos wurde innerhalb von 12 Jahren um volle 25% gesenkt. Auch die Sicherheitstechnologie bewegt sich auf denkbar hohem Niveau. Serienmäßig. Zum Beispiel mit Opel Full Size Airbag für Fahrer und Beifahrer. Mit anderen Worten: Opel zu fahren ist nicht nur eine Frage des Stils. In erster Linie ist es ein klares Bekenntnis zur Vernunft.

Doch die Zeiten ändern sich schnell – und mit ihnen die Anforderungen unserer Kunden. Für uns eine ständige Herausforderung, der wir uns immer wieder von neuem stellen. Mit Tatkraft und Engagement. Davon können Sie als Autofahrer eigentlich nur profitieren.

Wir haben verstanden.

OPEL 



<i>High-Tech</i>	4	<i>Umwelt</i>	8	<i>Corsa</i>	12
<i>Sicherheit</i>	6	<i>Motoren</i>	10	<i>Tigra</i>	14

<i>Astra</i>	16	<i>Calibra</i>	20	<i>Frontera/Monterey</i>	24
<i>Vectra</i>	18	<i>Omega</i>	22	<i>Service</i>	26

HIGH-TECH IN AKTION.



Schwer zu sagen, was Opel Fahrer an ihrem Auto am meisten überzeugt: das elegante Design, die hohe Wirtschaftlichkeit, das mühelos kontrollier-

bare Temperament. Sicher ist nur eines: Sie genießen vom ersten Kilometer an Fahrspaß der Extraklasse. Und dazu das gute Gefühl von Sicherheit und Souverä-

nität, das man nicht beschreiben sollte, weil man es einfach selbst erleben muß!

Doch was Ihnen auf allen Wegen Vergnügen bereitet, verlangt von unserer

Seite größte Anstrengungen. Denn dahinter stecken viele Jahre Forschungs- und Entwicklungsarbeit, Millionen von Testkilometern unter härtesten Bedin-

gungen und letzten Endes die hochentwickelte Technologie, die man von jedem Opel erwarten darf. Vom Kleinwagen bis zur Luxuslimousine.

SCHUTZENGELE SERIENMÄSSIG.

Auf viele Dinge kann man beim Autofahren verzichten. Auf eines nicht: ein Höchstmaß an aktiver und passiver Sicherheit. Folgerichtig steht Sicherheitstechnologie neuesten Standes bei Opel an erster Stelle.

Im Falle eines Falles wird in Sekundenbruchteilen ein ganzes System von Schutzmechanismen aktiviert und dadurch oft das Schlimmste verhindert. Die einzelnen Komponenten:

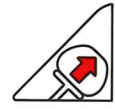

Da der *Opel Full Size Airbag* mit 67 Litern auf der Fahrerseite und bis zu 140 Litern auf der Beifahrerseite jeweils fast doppelt so groß wie ein Euro-Airbag ist und darüber hinaus exakt auf die Besonderheiten jedes Opel Modells abgestimmt ist, gewährleistet er eine überlegene Schutzfunktion – auch in komplizierten Unfallsituationen.



Das *Aktivgurt-System* zieht sofort den Becken- und Schultergurt am Gurtschloß stramm. Die integrierten Sitzrampen verhindern, daß Sie unter dem Beckengurt wegtauchen.



Das *Rundumschutz-System* ist Ihr Sicherheitskäfig. Die Knautschzonen vorn und hinten reduzieren Aufprallenergien, integrierte Doppelstahlrohr-Verstärkungen in den Seitentüren wirken wie „eingebaute Leitplanken“ und geben so mehr Schutz bei seitlichen Kollisionen.

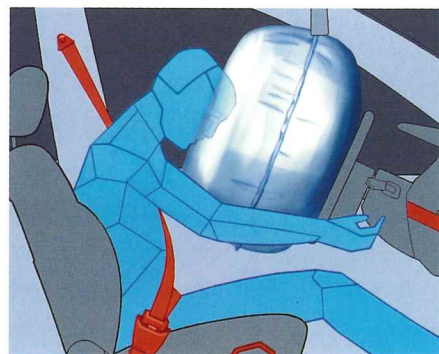

Das Opel Aktivgurt-System mit Gurtstraffer, höhenstellbaren 3-Punkt-Sicherheitsgurten und in die Sitzstruktur integrierten Sitzrampen.

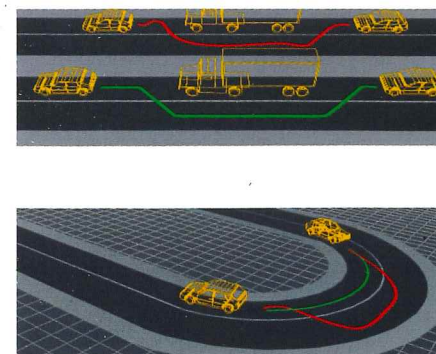

Mit dem elektronisch gesteuerten Anti-Blockier-System (ABS) bleibt die Lenkfähigkeit auch bei Vollbremsung erhalten. Serienmäßig in vielen Opel Pkw's.



Schon früh wurde die Schonung der Umwelt und der natürlichen Rohstoffe als zentrales Anliegen in der Opel Unternehmens-Philosophie verankert. Kontinuierliche Verbesserung der Umweltverträglichkeit unserer Fahrzeuge und unserer Fertigungsprozesse ist die Konsequenz daraus.

UMWELTFREUNDLICHE TECHNOLOGIEN.

- Geregelter Drei-Wege-Katalysator serienmäßig in allen Modellen.
- EU-96-Norm: Opel Benzin- und Dieselmotoren erfüllen die EU-Abgasnorm 96.
- Innovative Motorentechnik: optimales Drehmoment, niedriger Kraftstoffverbrauch, drastische Reduzierung der Schadstoffemission. Neuestes Beispiel: die ECOTEC-Generation.
- Opel Automatik: wirtschaftliche, elektronisch gesteuerte 4-Stufen-Automatik mit 3 Fahrprogrammen.

MINIMIERUNG UMWELT-BELASTENDER MATERIALIEN IN DER PRODUKTION.

- Opel Wasserlack-Technologie: Reduzierung des Lösemittelgehalts auf 5 % bei Grundlacken und 12 % bei Metallic-Basislacken.
- Reduzierung des Cadmium-Gehalts in allen Bauteilen auf ein Minimum – nur noch Spuren sind zulässig.
- Asbest in Brems- und Kupplungsbelägen wurde durch umweltverträgliche Materialien ersetzt; auch Motor- und Auspuffdichtungen sind asbestfrei.
- Verzicht auf FCKW-haltige Treibmittel bei der Herstellung von Schaummaterialien für Sitze, Armaturentafeln, Polsterstoffe und Formhimmel. Auch in den Klimaanlage fast all unserer Modelle wurde das FCKW-haltige Kältemittel durch ein FCKW-freies ersetzt.

KONSEQUENTE RECYCLINGSTRATEGIE.

- Alle Verkleidungsteile sind aus recycelfähigem Material hergestellt.
- Reduzierung der Material-Vielfalt, um das Sortieren für die Wiederverwertung zu erleichtern.
- Kennzeichnung nahezu aller Kunststoffteile mit international genormten Material-Kürzeln: ermöglicht sortenspezifische Wiederaufbereitung.

ZUKUNFTSAUFGABE „VERKEHRSMANAGEMENT“

Die Initiativen von Opel gehen weit über rein fahrzeugtechnische Innovationen hinaus. Opel Ingenieure arbeiten an der Entwicklung und Realisierung von modernen Kommunikations- und Leitsystemen, die den Straßenverkehr der Zukunft sicherer und umweltfreundlicher machen.

VIEL POWER, WENIG DURST.

Wie bei den einzelnen Fahrzeugmodellen, haben Sie auch beim Opel Motorenprogramm die Auswahl aus vielen, unterschiedlichen Typen. Jeder einzelne davon geschaffen für ganz spezifische Anforderungen, damit Sie immer exakt das bekommen, was Sie sich vorstellen. Dabei spielt es keine Rolle, ob Sie Wert auf große Leistungsreserven legen, ob Sie den Schwerpunkt auf besonders hohe Wirtschaftlichkeit setzen oder in einer bestimmten Steuer- bzw. Versicherungsklasse fahren wollen.

Ob Diesel oder Benzin – eines haben alle Opel Motoren gemeinsam: ein Maximum an Leistungsfähigkeit und Effizienz. Dies wurde durch die innovative Kombination verschiedener Techniken erzielt: durch Vierventil-Technologie, sequentielle elektronische Einspritzung und bessere Gemischzirkulation durch die neu konzipierte Zylinderkopfform. Der Effekt ist dreifach: mehr Leistung bei geringerem Verbrauch und reineren Abgasen.

Besonders hervorzuheben: die ECOTEC-Motoren 1.8 16V und 2.0 16V des neuen Vectra. Beide mit einem zwei-stufigen Ansaugsystem (VIM = Variable Intake Manifold), das – über je eine Klappe pro Zylinder – den Ansaugweg verkürzt und so das Drehmoment bei hohen Drehzahlen steigert.

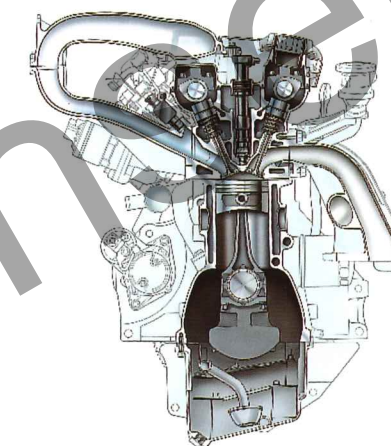
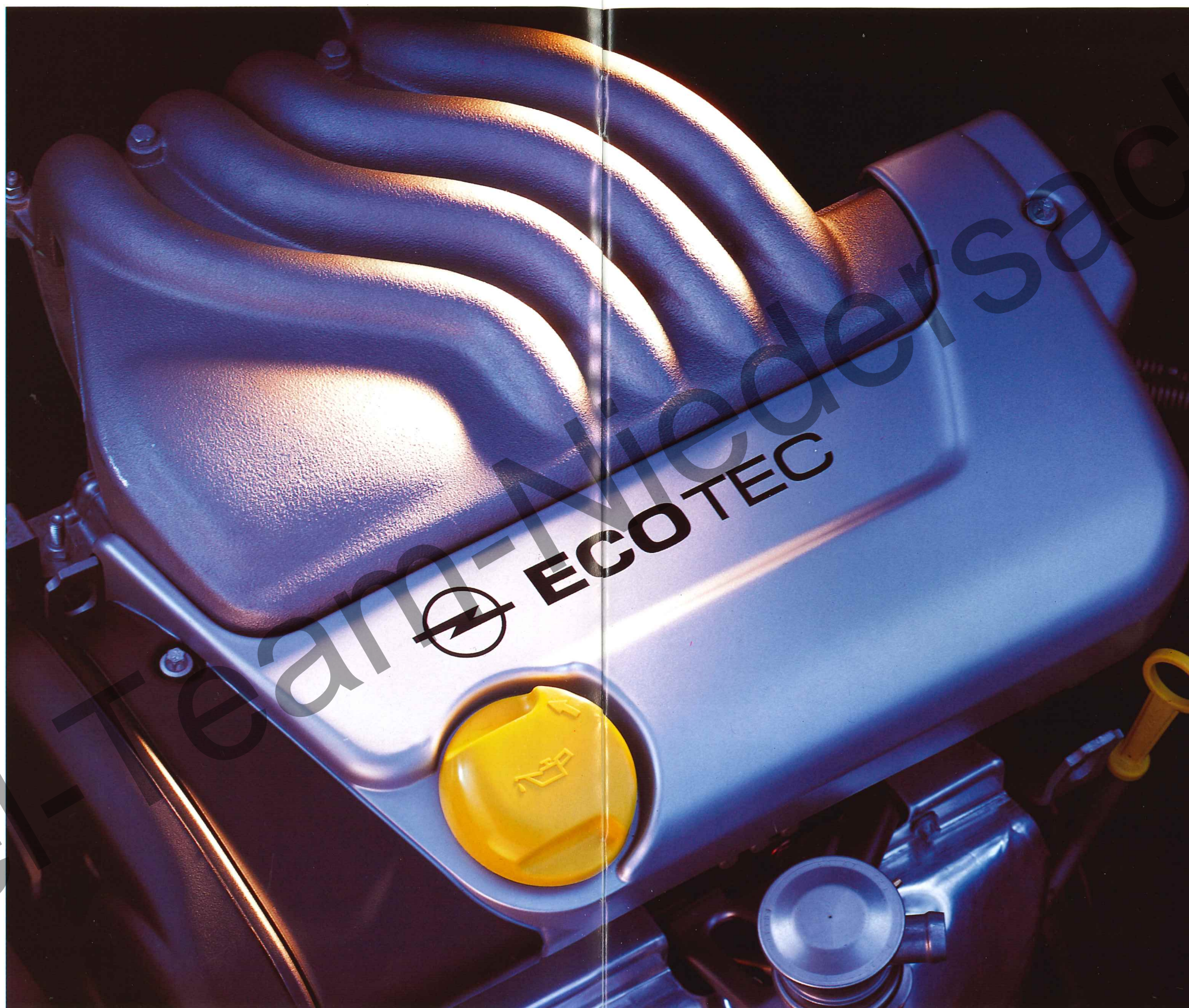

Elastisch, durchzugsstark, wirtschaftlich.
Der intelligente Astra-1.6-ECOTEC-Motor mit 16 Ventilen und zwei obenliegenden Nockenwellen.

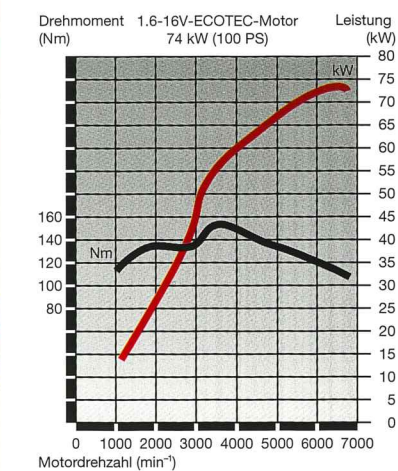

Der Drehmomentverlauf des ECOTEC-Motors zeigt die dynamische Leistungsentwicklung – Kraft, die dem Fahrer jederzeit mühelos zur Verfügung steht.

OPEL CORSA. KLEIN, WENDIG, VIELSEITIG.

Frech, selbstbewußt und lebenslustig – so steht er da, der Corsa. Ein Ausbund an Temperament. Mit Traummaßen im Innenraum und faszinierendem Styling. Rund, aber nicht rundlich. Klein, aber nicht kleinlich.

Noch nie hat sich ein Fahrzeug dieser Klasse mit so vielen Maßnahmen für die Insassen und die Umwelt stark gemacht: Der Corsa hat Sicherheitssysteme wie ein Großer mit serienmäßigem Opel Full Size Airbag auf Fahrer- und Beifahrerseite. Und er bietet eine vielseitige Motorenpalette, die ihm so schnell keiner nachmacht: innovative Technik, die noch wirtschaftlicher und sauberer arbeitet.

Für alle, die ganz genaue Vorstellungen von ihrem neuen Auto haben, gibt es den Corsa in zwei Karosserie-Varianten: als 3- und als 5türer. Mit Coupé-ähnlicher Silhouette und schräger Heckklappe ist das 3türige Modell ein sportlich-spritziger Kompakwagen mit einem maximalen Laderaum von 1050 Litern (ECIE). Zwei Türen mehr bedeuten beim 5türer nicht nur mehr Bequemlichkeit, sondern auch ein größeres Raumangebot – 1150 Liter (ECIE).

CORSA
MEISTVERKAUFTER
KLEINWAGEN 1995

Das clevere Raumkonzept des Opel Corsa bietet bemerkenswert viel Platz. Und dazu eine Menge Funktionalität, Flexibilität und Komfort. Mehr läßt sich aus einem Kompakten kaum herausholen. (Abb. Corsa Joy.)



Reine Geschmacksache: der Corsa Eco als 5türer.



OPEL TIGRA. RASSE UND KLASSE.

Tigra, das Sportcoupé von Opel, bringt frischen Wind auf unsere Straßen. Mit aufregendem Design und fortschrittlicher Motorentechnologie. Mit beispielhaftem Komfort und attraktiver Serienausstattung. Da kommt schon beim Anschauen Freude auf – und beim Fahren erst recht.

Vom Start weg begeistert die sportliche Dynamik und Elastizität des neuen ECOTEC-Motors – wahlweise mit 1.4 oder 1.6 Litern Hubraum. Er bringt den rassigen 2+2-Sitzer in jedem Drehzahlbereich temperamentvoll auf Touren.

Auch im Wageninnern findet sich alles, was Fahren zum Erlebnis macht: hochwertige Sitze, ein attraktiv gestyltes Cockpit, verblüffend gute Rundumsicht. Sie fühlen sich sicher in jeder Situation – und Sie sind es auch. Nicht zuletzt durch den vorbildlichen Insassenschutz, serienmäßig mit Opel Full Size Airbag für Fahrer und Beifahrer.

Steigen Sie ein in dieses außergewöhnliche Automobil. Erfahren Sie die Faszination Tigra.

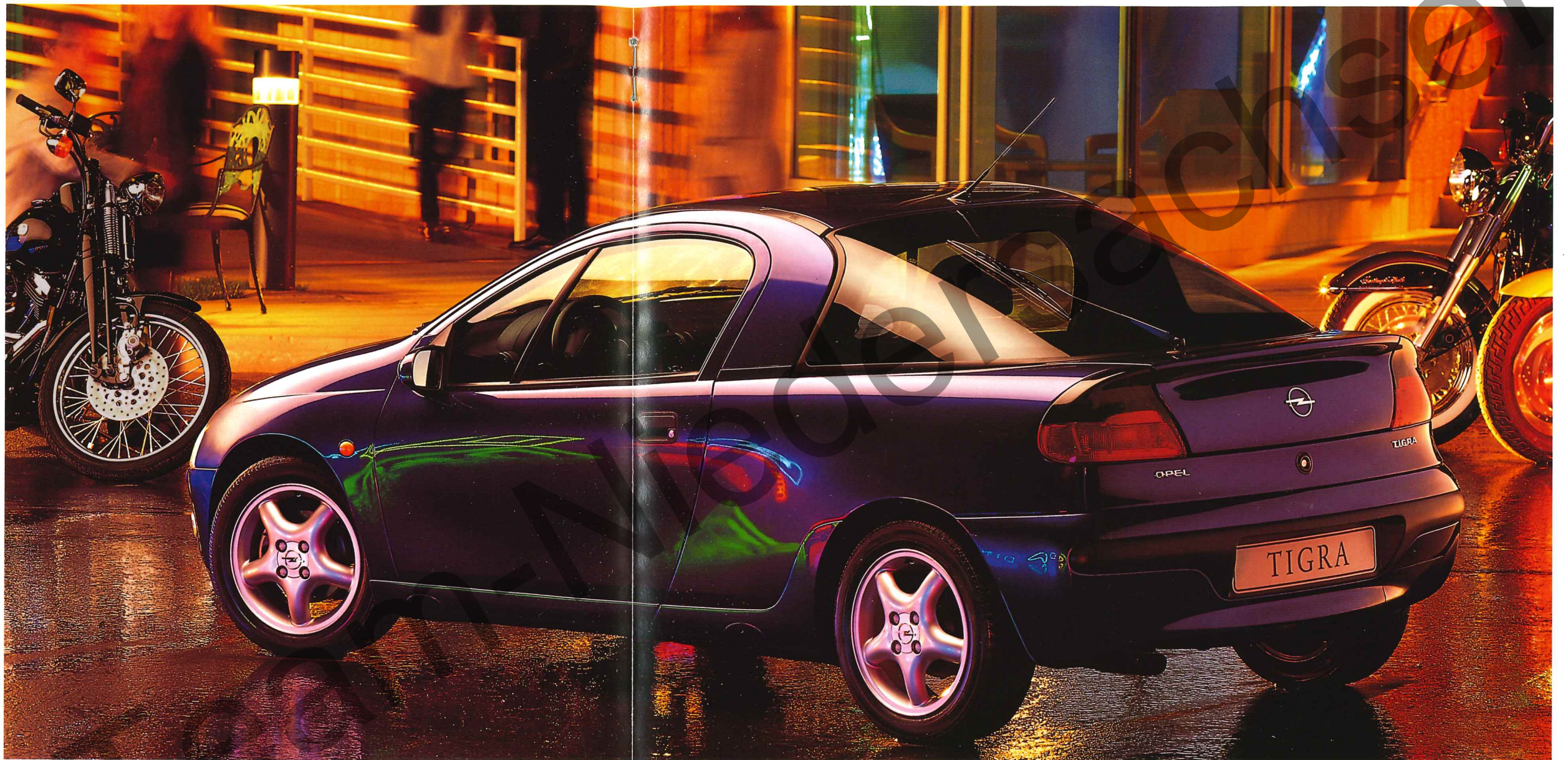

TIGRA
MEISTVERKAUFTES
COUPÉ 1995



Mit bis zu 425 Litern Ladekapazität ist der Tigra nicht nur für jede Menge Spaß in der Freizeit gut, sondern auch für den sinnvollen Einsatz im Alltag.



Bei aller Sportlichkeit bietet der Tigra den ganzen Komfort und die durchdachte Ergonomie, die für Opel Automobile typisch sind.

Opel Tigra: Ausdruck von Individualität und persönlichem Stil. Die aerodynamische Linienführung – insbesondere der Seitenpartie – ist einzig in ihrer Art.

OPEL ASTRA. DIE CLEVERE ENTSCHEIDUNG.

Mit seiner hochentwickelten Technik und seinem eleganten Design ist der Opel Astra eines der attraktivsten Fahrzeuge seiner Klasse. In Technik, Styling, Sicherheit und Wirtschaftlichkeit. Allein der Komfort eine Klasse für sich: Durch ein modifiziertes Fahrwerk ist höchstes Astra-Vergnügen vorprogrammiert. Auch die Sicherheit: vorbildlich. Wie jeder Opel PKW serienmäßig mit Opel Full Size Airbag für Fahrer und Beifahrer.

Dazu kommt eine Motorentechnologie, die in Sachen Wirtschaftlichkeit und Schadstoffreduzierung Maßstäbe setzt. Dies gilt sowohl für die neuen 1.6- bzw. 1.8-16V-ECOTEC-Motoren als auch für den 1.7-Turbodiesel.

Den Astra gibt es in der 3- und 5türigen Fließheckversion, als Caravan und als klassisch-elegante 4türige Limousine sowie als schickes Cabrio.



**ASTRA
CARAVAN**
MEISTVERKAUFTER KOMBI
ALLER KLASSEN 1995



Im Astra werden Bedienungssicherheit und Komfort großgeschrieben. Ein harmonisches Ambiente mit viel Kopf- und Beinfreiheit für entspanntes Autofahren.



Ob Fließ- oder Stufenheck: Der Astra hat, was man sich von einem modernen Fahrzeug heute wünscht.

OPEL VECTRA. DYNAMISCHE ELEGANZ.

Bei der Entwicklung des neuen Vectra stand von Anfang an eines im Mittelpunkt: der Mensch, der ihn fahren wird. Seine Wünsche, seine Bedürfnisse, seine Emotionen. Und das merkt man diesem Auto an: Innovative Technik verbindet sich hier mit hochaktuellem Design und bis ins Detail durchdachtem Komfort. Ob klassische Limousine oder Fließheck – schon auf den ersten Blick offenbart sich eine unverwechselbare Eigenständigkeit, die ihn heraushebt aus der Masse seiner Konkurrenten. Aber erst unterwegs zeigt der Vectra so richtig, was in ihm steckt. Was Sie zuerst spüren: die hervorragende Straßenlage, die Unbeirrbarkeit, mit der dieses Automobil in der Spur bleibt. Der Grund dafür liegt in erster Linie in der neuen Vorder- und Hinterachskonstruktion, die zudem Fahrgeräusche und Vibrationen entscheidend vermindert. Für Fahrspaß pur sorgt auch der 1.6-Motor mit 55 kW (75 PS), die optimierten ECOTEC-Motoren, die Sie sich aus einer breiten Palette von 74 kW (100 PS) bis 125 kW (170 PS) aussuchen können, oder der 1.7-Turbodiesel mit 60 kW (82 PS).



Bei fast allen Vectra-Modellen sind drei Kopfstützen hinten serienmäßig (außer Basis-Modell).



Zum Wohlfühlen: das Cockpit des neuen Vectra. Mit hochwertiger Ausstattung, wie zum Beispiel elektrisch einstellbaren Außenspiegeln.

OPEL CALIBRA. EINE DER SCHÖNSTEN ANSICHTSSACHEN AUF UNSEREN STRASSEN.

Souveräne Eleganz im Design, kultivierte Kraft unter der Motorhaube, dynamische Kraft auf der Straße. So präsentiert sich der Calibra. Ein außergewöhnliches, ungemein erfolgreiches Sport-Coupé mit perfekten Formen und einem Optimum an Technik, Sicherheit und Komfort.

Besonders hervorzuheben: die aerodynamische Linienführung. Der Luftwiderstands- (c_w) -Wert von 0.26 ist bis heute Weltrekord für Serienfahrzeuge.

Wählen Sie aus einem erlesenen Motorenangebot: den 16V-ECOTEC-Motor, die kraftvolle V6-ECOTEC-Maschine, den begeisternden Turbo oder den klassischen 2.0-Motor.

Wie immer Sie sich entscheiden, in puncto Sicherheit dürfen Sie bei jedem Calibra-Typ das Beste erwarten. Opel Full Size Airbag für Fahrer und Beifahrer, ABS, das Rundumschutz-System und das Aktivgurt-System sind Teil der Serienausstattung.

Passend zum Stil des Calibra die sportliche Cockpit-Gestaltung: Die Instrumente mit weißem Zifferblatt geben dem Coupé auch von innen einen Hauch von Extravaganz.



Vom ersten Augenblick an spüren Sie absolute Funktionalität und Ergonomie. Mit den übersichtlich angeordneten Instrumenten behalten Sie die innovative Calibra-Technik immer souverän unter Kontrolle.



Der 16V-ECOTEC-Motor mit 100 kW (136 PS) zeichnet sich aus durch exzellente Fahrleistungen und sparsamen Verbrauch. Eine von insgesamt vier Motor-Varianten des Opel Calibra.

OPEL OMEGA. SOUVERÄNITÄT ALS FAHRERLEBNIS.

Fahrer mit Stil und gehobenen Ansprüchen wußten schon immer zu schätzen, was der Opel Omega zu bieten hat. Ein zeitloses, klassisch schönes Karosserie-Design, kultivierte Fahrwerks- und Motorentechnik, einen vorbildlichen Sicherheits-Standard und nicht zuletzt den schon fast sprichwörtlichen Omega-Komfort. Der Opel Omega bringt alle diese Tugenden mit. Und dazu ein neuentwickeltes Karosserie- und Innenraumkonzept, das Ihnen noch mehr Kopf- und Beinfreiheit läßt.

Die Technik hält in jeder Beziehung, was die noble Optik verspricht. Wirtschaftliche, extrem schadstoffarme Motoren sind ebenso selbstverständlich wie das selbststabilisierende DSA-Sicherheitsfahrwerk mit neuer Multilink-Hinterachse. Darüber hinaus ist auch für die passive Sicherheit bestens gesorgt – durch das Omega SYNPRO-System (Synchronized Protection System), das eine hochintelligente Kombination aller heute verfügbaren Sicherheitskomponenten darstellt.

Je zwei Modellvarianten mit unterschiedlichen Ausstattungen stehen für die Opel Omega-Limousine und den Omega-Caravan zu Ihrer Wahl.

OMEGA CARAVAN

MEISTVERKAUFTE KOMBIS IN
DER OBEREN MITTELKLASSE 1995

Interieur des Spitzenmodells Opel MV6 (Leder Ausstattung, Sitzheizung hinten und Telefoneinbau-Vorrichtung gegen Mehrpreis).



Im Cockpit des Opel MV6 liefert ein Multi-Info-Display mit Bordcomputer und Check-Control-Funktionen wichtige Informationen, und eine FCKW-freie Klimatisierungsautomatik sorgt für die gewünschte Temperatur. (Leder Ausstattung gegen Mehrpreis).

OPEL OFF-ROADER. FAHRSPASS OHNE GRENZEN.

Wenn Sie von einem Auto das Überdurchschnittliche verlangen, wenn Sie den Alltag einfach hinter sich lassen wollen, sollten Sie unbedingt die Opel Off-Roader kennenlernen: den dynamischen Opel Frontera und den exklusiven Opel Monterey. Beide verbinden die Vorzüge eines komfortablen Pkw mit moderner Allradtechnik und dynamisch abgestimmten Fahrwerks- und Antriebskomponenten, die Sie auch unter schwierigen Bedingungen sicher ans Ziel bringen.

Dabei sehen sie sehr gut aus. Mit einem Wort: Sie sind echte Allrounder für Leute, die Lifestyle nicht nur zeigen, sondern auch erleben wollen. In der City genauso wie in den Weiten der Natur.

Der Fahrspaß mit Frontera und Monterey ist in den unterschiedlichsten Ausführungen und Motorisierungsvarianten zu haben, damit Sie Ihre ganz persönlichen Vorstellungen von Freiheit und Abenteuer verwirklichen können.

Also, machen Sie aus Spaß doch Ernst – erfüllen Sie sich den Traum vom Fahren. In den Opel Off-Roadern sind außergewöhnliche Fahrerlebnisse garantiert. Und das bei einem Komfort, den man bisher von Geländewagen nicht kannte.

FRONTERA
MEISTVERKAUFTER
GELÄNDEWAGEN 1995



Stark und vielseitig – off road und on road: der Opel Frontera. Ein echtes Stück Freiheit. Drei unterschiedliche Varianten stehen zur Auswahl. Von elegant-komfortabel bis kraftvoll-robust. Aber immer in bester Qualität.



Der Opel Monterey. Ausdruck von Individualität und gehobenem Lebensstil. Offen für Herausforderungen. Souverän. Dynamisch. Und auf elegante Weise einzigartig.

BEIM SERVICE FÄNGT DIE FREUNDSCHAFT AN.

Qualität heißt bei Opel weit mehr als technisch erstklassige Fahrzeuge. Mit umfassenden Serviceleistungen rund um jeden Opel garantieren wir unseren Kundinnen und Kunden auch nach dem Kauf unseren hohen Qualitätsstandard.

FINANZIERUNGSANGEBOTE.

Die Opel Bank bietet Ihnen auf Basis interessanter Finanzierungsangebote Ihre Finanzierung nach Maß. Und dieses Maß legen Sie bei Ihrem Auto ganz allein fest – nach Ihren persönlichen Anforderungen. Fragen Sie Ihren Opel Händler.

LEASINGANGEBOTE.

Z. B. über Opel Leasing können Sie Ihren Opel auch leasen. Leasing paßt sich Ihren finanziellen Bedürfnissen und Möglichkeiten an, denn z. B. nach einer Mietsonderzahlung zahlen Sie nur noch für die Nutzung Ihres Fahrzeuges – mit niedrigen Monatsraten während der Vertragszeit. Damit bleiben Sie finanziell flexibel. Ihr Opel Händler berät Sie gerne.

VERSICHERUNGSSERVICE.

Der Opel Händler-Versicherungsdienst (OVD) rundet das Opel Leistungspaket ab. Wir bieten dem Opel Kunden alle Versicherungen rund um das Auto an. Außerdem regeln wir Versicherungsfälle schnell und bequem. Damit Sie rund um die Uhr sorglos fahren können. Im In- und Ausland.

NEUWAGENGARANTIE.

1 Jahr Opel Neuwagengarantie. Diese Garantie gilt für alle Opel Neufahrzeuge für 12 Monate ab Erstzulassungsdatum bzw. ab Lieferung durch den Vertragshändler – ohne Kilometerbegrenzung.

MAJOR GUARD.

Mit dieser 2jährigen Reparaturkosten-Versicherung verlängern Sie die Garantie für Ihren Neuwagen auf insgesamt 3 Jahre. Fragen Sie Ihren Opel Händler.

OPEL ASSISTANCE.

Die kostenlose Mobilitäts-Garantie für alle Opel Neufahrzeuge im ersten Jahr. Wo immer Sie unterwegs sind, die Opel Assistance hilft Ihnen weiter. In über 30 europäischen Ländern – rund um die Uhr. Mit starken Leistungen wie Pannenhilfe, Abschleppdienst, Mietwagen-Service, Hotelunterbringung oder der Organisation Ihrer Weiterreise per Bahn oder Flugzeug. Und noch ein zusätzliches Opel Plus: Falls Sie diese Leistungen nicht mehr missen möchten, gibt's eine kostengünstige Verlängerung der Opel Assistance für das zweite und dritte Jahr. Außerdem auf Wunsch: Opel Assistance Premium, das Extra-Schutzpaket zum attraktiven Preis mit noch weiter reichenden Leistungen. Falls Sie mehr über die Mobilitäts-Garantie für Opel Neufahrzeuge wissen möchten, Ihr freundlicher Opel Händler informiert Sie gern!

6 JAHRE GARANTIE GEGEN DURCHROSTUNG.

Opel gibt Ihnen die sichere Langzeitgarantie gegen Durchrostung. Voraussetzung: Sie lassen Ihren Wagen gemäß Inspektionsscheckheft warten und alle nötigen Inspektionen durchführen.

3 JAHRE GARANTIE FÜR OPEL STARTERBATTERIE.

Mit der 3-Jahres-Garantie für jede neue, aber auch jede später eingebaute Original Opel Batterie gibt es auch im dicksten Winter keine Probleme mehr.

1 JAHR OPEL GEWÄHRLEISTUNG FÜR ORIGINAL OPEL TEILE UND ZUBEHÖR.

Die Opel Vertragspartner geben Ihnen für Original Opel Teile und Zubehör 1 Jahr Gewährleistung. Natürlich ohne Kilometerbegrenzung. Aus- und Einbau eingeschlossen, sofern er in einer Opel Vertragswerkstatt erfolgt.

TEILE- UND ZUBEHÖRSERVICE.

Alles, was Ihren Opel noch praktischer, komfortabler oder auch individueller macht, gibt es im Opel Shop bei Ihrem Opel Händler. Fragen Sie Ihren Opel Händler, er berät Sie gern.

EUROPAWEITER KUNDENSERVICE.

In ganz Europa stehen mehr als 7200 Opel Servicebetriebe bereit, um Sie individuell, fach- und termingerecht zu betreuen. Zu dem guten Service gehört auch, daß Ihnen bis ins Detail erklärt wird, was warum instand gesetzt und wie es in Rechnung gestellt wurde.

